

INSIZE

Návod k obsluze | Operating instructions | Használati utasítások | Bedienungsanleitung



Digitální posuvné měřtko
Digital caliper
Digitális tolómérő
Digitaler Messschieber

1115



www.insize.cz



www.insize.sk



www.insize.hu



www.insize.at

Návod k obsluze (3-4)

Operating instructions (5-6)

Használati utasítások (7-8)

Bedienungsanleitung (9-10)

Kód	Rozsah	Rozlišení	Přesnost
1115-150	0-150 mm/0-6"	0.01 mm/0.0005"	±0.03 mm
1115-200	0-200 mm/0-8"	0.01 mm/0.0005"	±0.03 mm
1115-300	0-300 mm/0-12"	0.01 mm/0.0005"	±0.03 mm

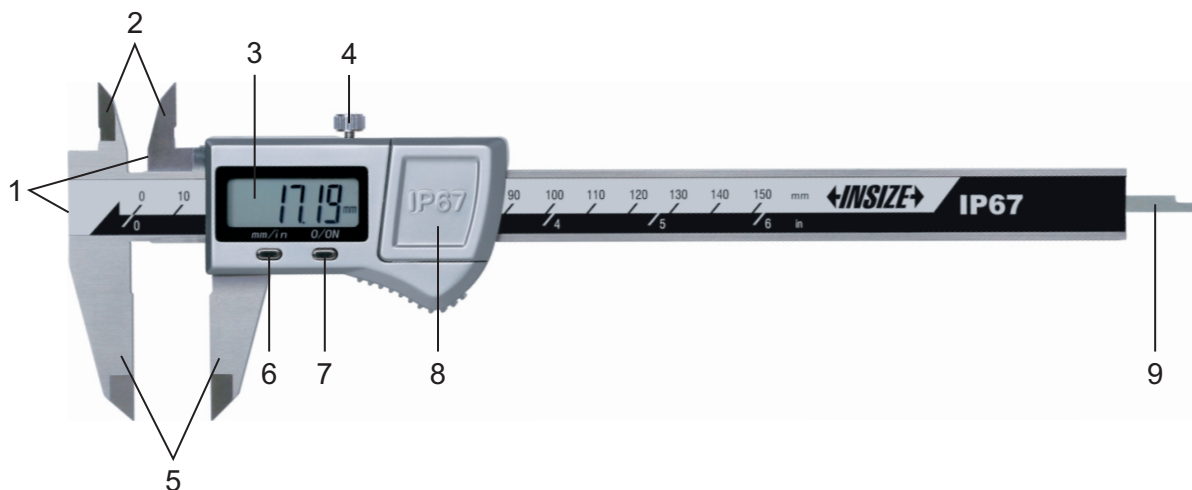

- | | |
|---------------------------|---------------------|
| 1. Měřicí plochy | 6. Tlačítko „mm/in” |
| 2. Vnitřní měřicí čelisti | 7. Tlačítko „0/ON” |
| 3. LCD displej | 8. Krytka baterie |
| 4. Aretační šroub | 9. Hloubkoměr |
| 5. Vnější měřicí čelisti | |

1. ZPŮSOBY MĚŘENÍ

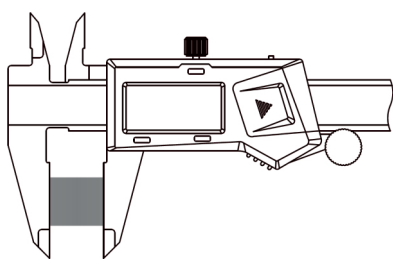

Vnější měření

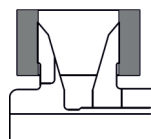

Vnitřní měření

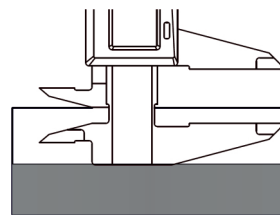

Měření kroku

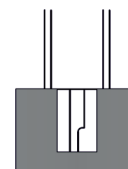

Měření hloubky

2. INSTALACE BATERIE

- » Odšroubujte šroubek a vyjměte krytku baterie (Obr. 1).
- » Vložte baterii CR2032 tak, aby kladná strana (+) směřovala směrem ven (Obr. 2).
- » Nasadte zpět krytku baterie a znovu ji přišroubujte.

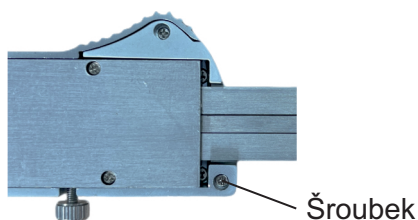

Obr. 1

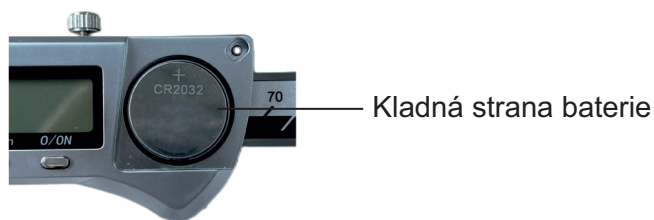

Obr. 2

3. TLAČÍTKA

„mm/in“

- » Pro převod mezi metrickými a imperiálními jednotkami.

„0/ON“

- » Stisknutím tlačítka vynulujete měřidlo.
- » Podržením tlačítka zapnete/vypnete měřidlo.

4. PŘÍPRAVA PŘED MĚŘENÍM

- » Měřicí plochy posuvného měřítka i měřeného předmětu otřete měkkým hadříkem. Jakékoliv nečistoty mohou ovlivnit výsledek měření.
- » Úplně uzavřete vnější měřicí čelisti a stiskněte tlačítko „0/ON“ pro vynulování.
- » Pravidelně kontrolujte, zda je měřidlo správně vynulováno.

5. MĚŘENÍ

- » Pro dosažení přesných výsledků je důležité kontrolovat sílu vyvíjenou na měřidlo. Při měření vždy používejte konstantní a přiměřenou sílu.
- » Měřicí čelisti by měly měřený předmět jemně držet, přičemž by po něm měli být schopny stále klouzat.

6. AUTOMATICKÉ VYPNUTÍ

- » Automatické vypnutí po pěti minutách nečinnosti, měřítka znovu zapnete stisknutím tlačítka „0/ON“.

7. BATERIE A JEJÍ ÚDRŽBA

- » Jedna baterie vydrží až jeden rok běžného používání.
- » Pokud se číslice po stisknutí tlačítek nemění, vyjměte baterii a po 1 minutě ji vložte zpět.
- » Když se baterie vybit, zeslábné displej, číslice na displeji blikají nebo se při pohybu digitální jednotky objeví abnormální údaje, vyměňte baterii.
- » Pokud se měřidlo nebude delší dobu používat, vyjměte baterii. V opačném případě může z baterie vytéct kapalina a měřidlo poškodit.

8. PROVOZNÍ PODMÍNKY

- » Pracovní teplota je 0-40 °C/32-104 °F.

Code	Range	Resolution	Accuracy
1115-150	0-150 mm/0-6"	0.01 mm/0.0005"	±0.03 mm
1115-200	0-200 mm/0-8"	0.01 mm/0.0005"	±0.03 mm
1115-300	0-300 mm/0-12"	0.01 mm/0.0005"	±0.03 mm

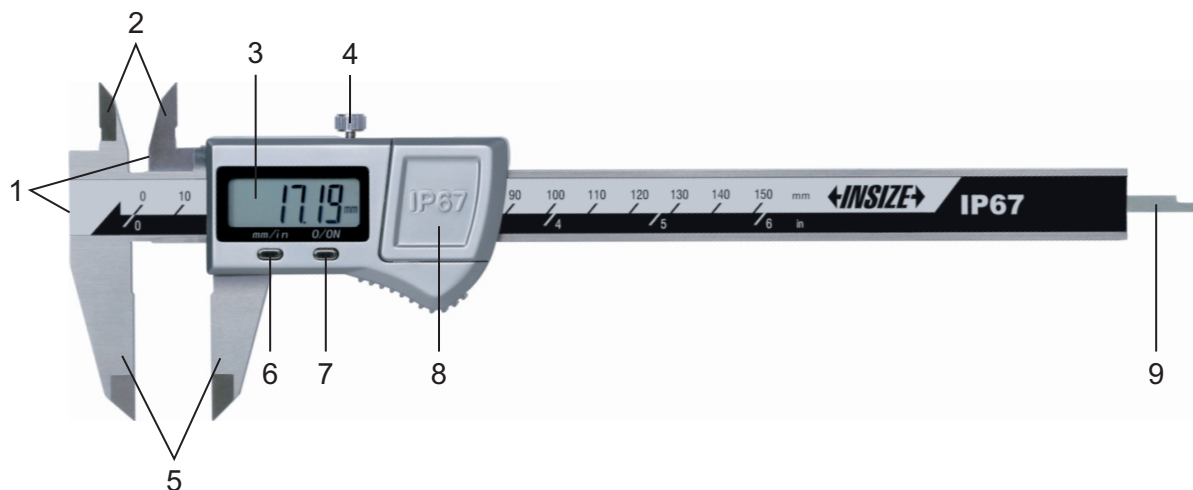

- | | |
|----------------------------|-------------------|
| 1. Measuring surfaces | 6. "mm/in" button |
| 2. Internal measuring jaws | 7. "0/ON" button |
| 3. LCD display | 8. Battery cover |
| 4. Locking screw | 9. Depth gauge |
| 5. External measuring jaws | |

1. MEASUREMENT METHODS

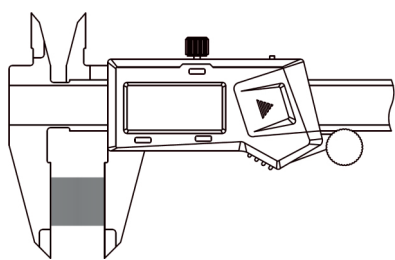

External measurement

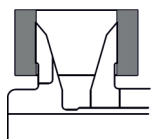

Internal measurement

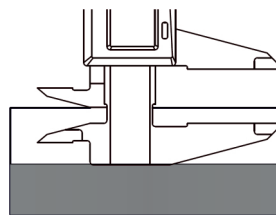

Step measurement

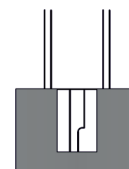

Depth measurement

2. BATTERY INSTALLATION

- » Unscrew the screw and remove the battery cover (Fig. 1).
- » Insert a CR2032 battery with the positive side (+) facing outward (Fig. 2).
- » Replace the battery cover and screw it back on.

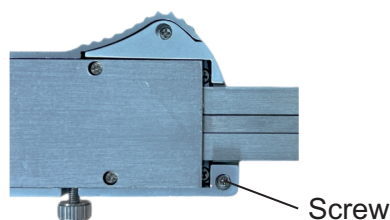

Fig. 1

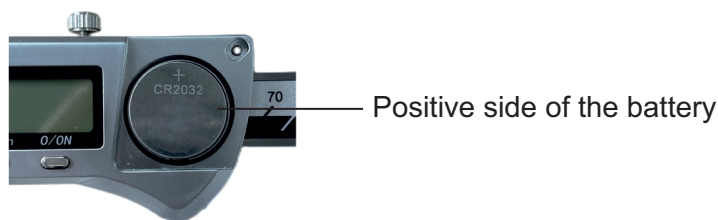

Fig. 2

3. BUTTONS

„mm/in”

- » Converts between metric and imperial units.

„0/ON”

- » Press the button to reset the gauge.
- » Hold the button to turn the gauge on/off.

4. PREPARATION BEFORE MEASUREMENT

- » Wipe the measuring surfaces of the caliper and the measured object with a soft cloth. Any dirt can affect measurement results.
- » Fully close the external measuring jaws and press the "0/ON" button to reset the gauge.
- » Regularly check whether the gauge is properly zeroed.

5. MEASUREMENT

- » To achieve accurate results, it is important to control the force applied to the gauge. Always use consistent and appropriate force during measurement.
- » The measuring jaws should gently hold the measured object while still being able to slide along it.

6. AUTO POWER OFF

- » The device will automatically power off after five minutes of inactivity. To turn it back on, press the "0/ON" button.

7. BATTERY AND MAINTENANCE

- » A single battery can last up to one year of normal use.
- » If the digits do not change after pressing the buttons, remove the battery and reinsert it after one minute.
- » If the battery runs low, the display will dim, the digits on the screen may blink, or abnormal readings may appear when moving the digital unit. Replace the battery in such cases.
- » If the gauge will not be used for an extended period, remove the battery. Otherwise, leaking battery fluid may damage the device.

8. OPERATING CONDITIONS

- » The operating temperature range is 0-40 °C (32-104 °F).

Kód	Mérési tartomány	Felbontás	Pontosság
1115-150	0-150 mm/0-6"	0.01 mm/0.0005"	±0.03 mm
1115-200	0-200 mm/0-8"	0.01 mm/0.0005"	±0.03 mm
1115-300	0-300 mm/0-12"	0.01 mm/0.0005"	±0.03 mm

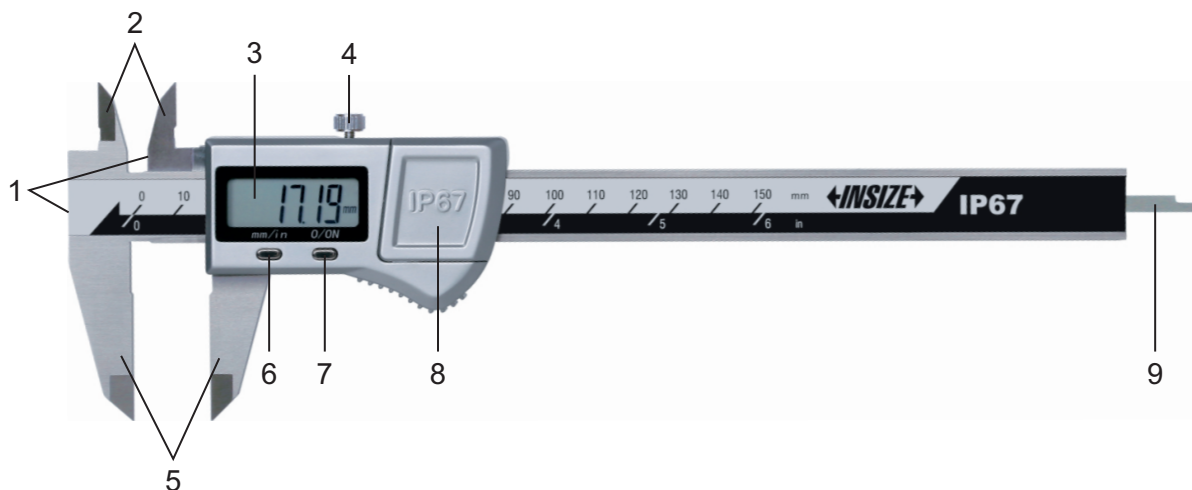

- | | |
|--------------------|-----------------|
| 1. Mérőfelületek | 6. "mm/in" gomb |
| 2. Belső mérőpofák | 7. "0/ON" gomb |
| 3. LCD kijelző | 8. Elemfedél |
| 4. Rögzítőcsavar | 9. Mélységmérő |
| 5. Külső mérőpofák | |

1. MÉRÉSI MÓDSZEREK

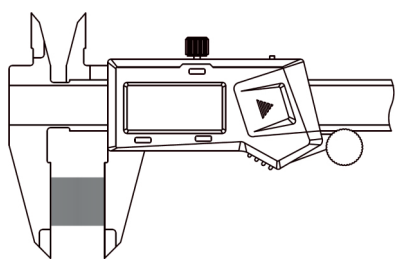

Külső mérés

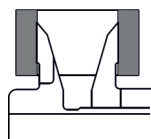

Belső mérés

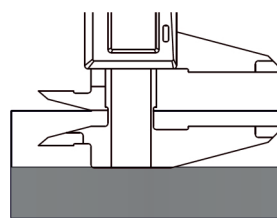

Lépésmérés

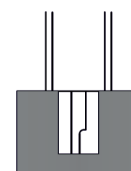

Mélységmérés

2. ELEM TELEPÍTÉSE

- » Csavarja ki a csavart, és távolítsa el az elemfedelelet (1. ábra).
- » Helyezzen be egy CR2032 elemet a pozitív oldallal (+) kifelé (2. ábra).
- » Helyezze vissza az elemfedelelet, és csavarja vissza.

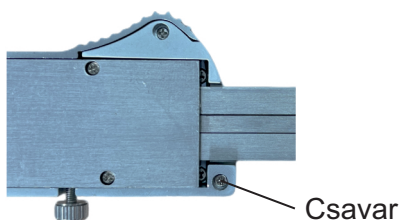

1. ábra

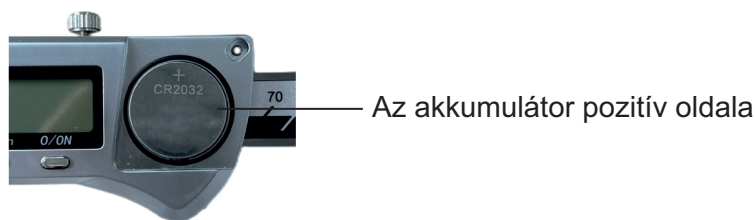

2. ábra

3. GOMBOK

„mm/in”

» Váltás metrikus és angolszász mértékegységek között.

„0/ON”

» A gomb megnyomásával nullázza a mérőt.

» A gomb nyomva tartásával kapcsolja be vagy ki a mérőt.

4. ELŐKÉSZÍTÉS A MÉRÉS ELŐTT

» Törölje le a tolómérő és a mért tárgy mérőfelületeit puha ruhával. Bármilyen szennyeződés befolyásolhatja a mérési eredményeket.

» Teljesen zárja össze a külső mérőpofákat, és nyomja meg a "0/ON" gombot a mérő nullázásához.

» Rendszeresen ellenőrizze, hogy a mérő megfelelően nullázott-e.

5. MÉRÉS

» A pontos eredmények elérése érdekében fontos a mérőműszerre kifejtett erő szabályozása. Mindig következetes és megfelelő erőt alkalmazzon a mérés során.

» A mérőpofáknak finoman kell tartaniuk a mért tárgyat, miközben még képesek legyenek rajta elcsúszni.

6. AUTOMATIKUS KIKAPCSOLÁS

» Az eszköz automatikusan kikapcsol, ha öt percre nem használják. A visszakapcsoláshoz nyomja meg a "0/ON" gombot.

7. ELEM ÉS KARBANTARTÁS

» Egyetlen elem akár egy évig is kitart normál használat mellett.

» Ha a gombok megnyomása után a számok nem változnak, távolítsa el az elemet, majd egy perc elteltével helyezze vissza.

» Ha az elem lemerül, a kijelző elhalványul, a képernyőn lévő számok villoghatnak, vagy rendellenes értékek jelenhetnek meg a digitális egység mozgásakor. Cserélje ki az elemet ilyen esetekben.

» Ha a mérőt hosszabb ideig nem használja, távolítsa el az elemet. Ellenkező esetben az elem szivárgó folyadék károsíthatja az eszközt.

8. ÜZEMELTETÉSI FELTÉTELEK

» Az üzemi hőmérséklet tartománya: 0–40 °C (32–104 °F).

Code	Range	Resolution	Accuracy
1115-150	0-150 mm/0-6"	0.01 mm/0.0005"	±0.03 mm
1115-200	0-200 mm/0-8"	0.01 mm/0.0005"	±0.03 mm
1115-300	0-300 mm/0-12"	0.01 mm/0.0005"	±0.03 mm

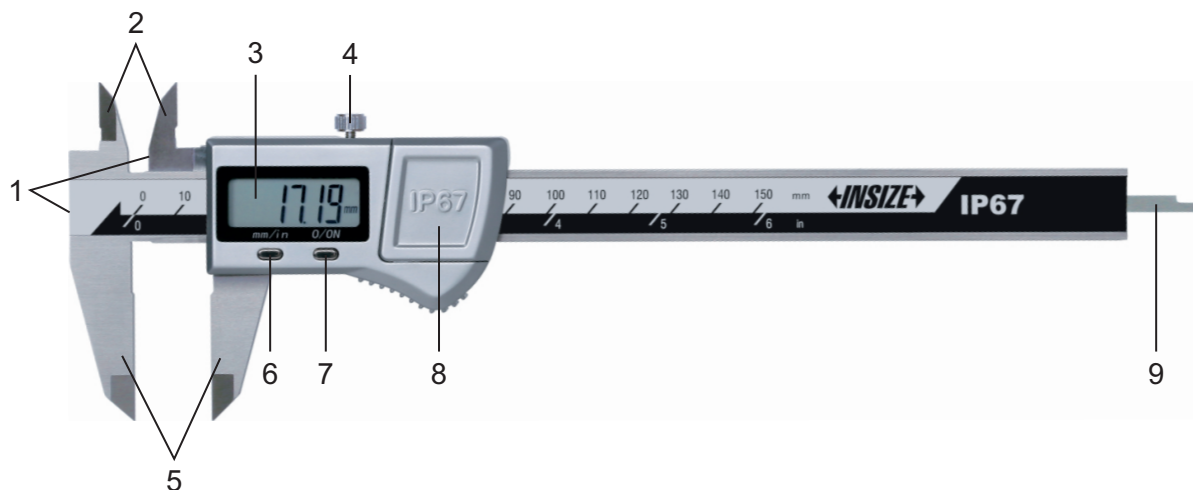

- | | |
|-------------------------|-----------------------|
| 1. Messflächen | 6. „mm/in“-Taste |
| 2. Interne Messschenkel | 7. „0/ON“-Taste |
| 3. LCD-Display | 8. Batteriefachdeckel |
| 4. Feststellschraube | 9. Tiefenmessgerät |
| 5. Externe Messschenkel | |

1. MESSMETHODEN

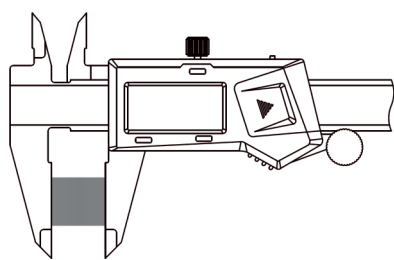

Außenmessung

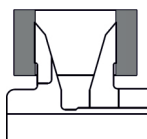

Innenmessung

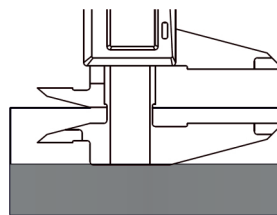

Stufenmessung

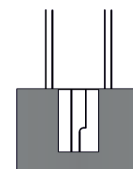

Tiefenmessung

2. BATTERIEINSTALLATION

- » Schrauben Sie die Schraube heraus und entfernen Sie den Batteriefachdeckel (Abb. 1).
- » Setzen Sie eine CR2032-Batterie mit der positiven Seite (+) nach außen ein (Abb. 2).
- » Setzen Sie den Batteriefachdeckel wieder auf und ziehen Sie die Schraube fest.



Abb. 1



Abb. 2

3. TASTEN

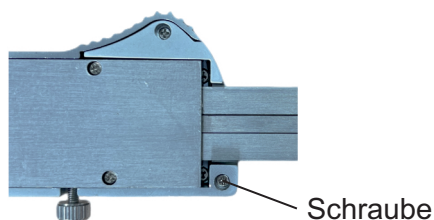
„mm/in“

- » Wandelt zwischen metrischen und imperialen Einheiten um.

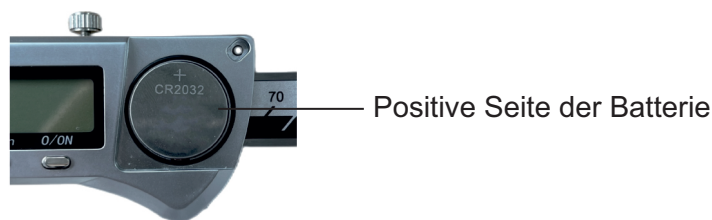
„0/ON“

- » Drücken Sie die Taste, um die Anzeige zurückzusetzen.
- » Halten Sie die Taste gedrückt, um das Gerät ein- oder auszuschalten.

4. VORBEREITUNG VOR DER MESSUNG

- » Wischen Sie die Messflächen des Messschiebers und des zu messenden Objekts mit einem weichen Tuch ab. Jeglicher Schmutz kann das Messergebnis beeinflussen.
- » Schließen Sie die externen Messschenkel vollständig und drücken Sie die Taste „0/ON“, um die Anzeige zurückzusetzen.
- » Überprüfen Sie regelmäßig, ob die Anzeige korrekt nullgestellt ist.

5. MESSUNG

- » Um genaue Ergebnisse zu erzielen, ist es wichtig, die auf das Gerät ausgeübte Kraft zu kontrollieren. Verwenden Sie stets eine gleichmäßige und angemessene Kraft während der Messung.
- » Die Messschenkel sollten das zu messende Objekt sanft halten, während sie sich dennoch entlang des Objekts bewegen lassen.

6. AUTOMATISCHE ABSCHALTUNG

- » Das Gerät schaltet sich nach fünf Minuten Inaktivität automatisch aus. Um es wieder einzuschalten, drücken Sie die Taste „0/ON“.

7. BATTERIE UND WARTUNG

- » Eine einzelne Batterie kann bei normaler Nutzung bis zu einem Jahr halten.
- » Falls sich die Ziffern nach Drücken der Tasten nicht ändern, entfernen Sie die Batterie und setzen Sie sie nach einer Minute wieder ein.
- » Wenn die Batterie schwach ist, wird das Display dunkler, die Ziffern auf dem Bildschirm blinken möglicherweise, oder es erscheinen bei Bewegung der digitalen Einheit anormale Werte. Ersetzen Sie die Batterie in solchen Fällen.
- » Wenn das Gerät über einen längeren Zeitraum nicht benutzt wird, entfernen Sie die Batterie. Andernfalls könnte auslaufende Batterieflüssigkeit das Gerät beschädigen.

8. BETRIEBSBEDINGUNGEN

- » Der Betriebstemperaturbereich beträgt 0-40 °C (32-104 °F).

INSIZE je světový výrobce měřicí techniky přinášející technologické inovace se zastoupením v 75 zemích světa. Měřicí přístroje značky INSIZE představují optimální řešení bez kompromisů pro splnění i těch nejnáročnějších měřicích potřeb.

Měřicí přístroje INSIZE Vás mile překvapí:
| kvalitním provedením | vysokou spolehlivostí | příjemnými cenami

INSIZE nabízí kompletní portfolio měřicích přístrojů » posuvná měřidla, výškoměry, úchylkoměry, mikrometry, drsnoměry, tvrdoměry, měřicí mikroskopy, optické měřicí přístroje, profilprojektory, trhací stroje, konturoměry, kruhoměry, tloušťkoměry, kalibry, úhlooměry, siloměry, metry, váhy, videoskopy, momentové klíče a příslušenství včetně stojanů na měřicí přístroje.

INSIZE is a global manufacturer of measuring technology bringing technological innovations with representation in 75 countries around the world. Measuring instruments of the INSIZE brand represent the optimal solution without compromises to meet even the most demanding measuring needs.

INSIZE measuring instruments will pleasantly surprise you with:
| high-quality craftsmanship | reliable performance | affordable prices

INSIZE provides a complete portfolio of measuring instruments » calipers, height gauges, dial indicators, micrometers, roughness testers, hardness testers, measuring microscopes, optical measuring devices, profile projectors, testing machines, contour gauges, roundness measuring machines, thickness gauges, gages, protractors, force gauges, meters, scales, videoscopes, torque wrenches and accessories including stands for measuring instruments.

Az INSIZE a mérőműszerek és mérőeszközök globális gyártója, amely 75 országban képviselteti magát a világon, technológiai innovációkat hozva. Az INSIZE márka mérőeszközei kompromisszumok nélküli optimális megoldást jelentenek a legigényesebb mérési szükségletek kielégítésére is.

A kis és nagyméretű INSIZE mérőeszközök kellemes meglepik Önt:
minőségi kialakítással | nagy megbízhatósággal | baráti árrakkal

Az INSIZE márka több mint 11 000 mérőeszközből álló teljes portfóliót kínál a tolómérőktől, magasságmérőktől, hézagmérőktől, érdességmérőktől, keménységmérőktől, CNC mérőmikroszkópoktól, optikai mérőműszerektől, kontúrmérőktől, profilprojektoroktól, tesztállványok és szakítógépektől, szögmérőktől, mérőszalagoktól, nyomatékulcsoktól, vastagságmérőktől, erőmérőktől, mérőhasáboktól, video endoszkópoktól egészen a gazdag tartozékokig, beleértve az állványokat, lencsákat és adaptereket.

INSIZE ist ein global Hersteller von Messgeräten und Messmitteln mit Vertretungen in 75 Länder weltweit, der auch mitbringt technological innovations. Messgeräte der Marke INSIZE stellen eine optimale Lösung ohne Kompromisse dar und fullensen die anspruchvollsten Messanforderungen.

INSIZE-Messgeräte werden Sie angenehmen überraschen:
| mit einem hierwachtige Design | einer hohen Verzälvätt | pleasant Preisen

Die Marke INSIZE bietet ein komplettes Sortiment von Messgeräten und Messmitteln, von Winkelmessern und Messschiebern über Höhenmessgeräte, Messuhren, Rauheitsmessgeräte, Dickenmesser, Kraftmessgeräte, Waagen, bis zu CNC-Messmikroskopen, optischen Messgeräten, Konturmessgeräten, Profilprojektoren und Prüfmaschinen. Alles mit einem reichhaltigen Zubehör, wie z.B. Stativen, Objektiven oder Adaptern.

